

 **ICETECH**

MANUAL DE INSTRUÇÕES

CAP-135

LEIA ATENTAMENTE ESTE MANUAL DE INSTRUÇÕES ANTES DE OPERAR ESTE EQUIPAMENTO.

PROCEDIMENTO DE FRETE

Inspecione imediatamente após a entrega. Este produto foi cuidadosamente inspecionado e embalado de acordo com as especificações de embalagem da transportadora. A responsabilidade pela entrega segura foi assumida pela transportadora. Se ocorrer perda ou dano, você, como destinatário, deverá registrar uma reclamação junto à transportadora.

AVISO

Conecte apenas ao abastecimento de água potável.

A supervisão de um adulto é necessária para o uso seguro por crianças menores de 8 anos de idade ou por pessoas com deficiência de desenvolvimento.

A garantia não se aplica ao seguinte:

- Reparo ou substituição de peças necessárias devido ao uso indevido, cuidado ou armazenamento inadequado, negligência, alteração, uso de suprimentos incompatíveis ou falta de manutenção especificada.
- Itens de manutenção regular.
- Falhas causadas por tensões inadequadas ou erráticas, condições ambientais ou hídricas adversas, drenagem inadequada, interrupção no fornecimento elétrico ou de água.
- Reparação inadequada ou não autorizada.
- Qualquer máquina de gelo que tenha sido instalada e/ou mantida de forma inconsistente com as instruções fornecidas pela BRAICE.

ESPECIFICAÇÕES

Característica/Modelo	
Fornecedor	IceTech
Descrição	Máquina de Gelo Icetech CAP 135
Produção/dia (Kg)	135
Armazenamento (Kg)	60
Tensão (V)	220~240
Frequência (Hz)	60
Potência (W)	940
Tamanho Gelo (mm)	35 (Ø) x 35 mm
Compressor (Hp)	3/4
Fluido Refrigerante	R-290
LxPxA (mm)	560 X 930 X 915
Peso Bruto	104
Peso Líquido	83
Consumo Água/Dia (L)	336
Produção gelo por ciclo (g)	1580

DIMENSÕES

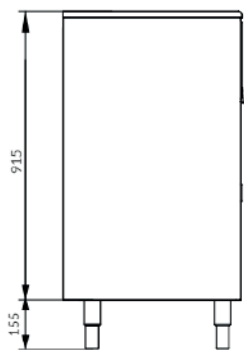

VISTA LATERAL

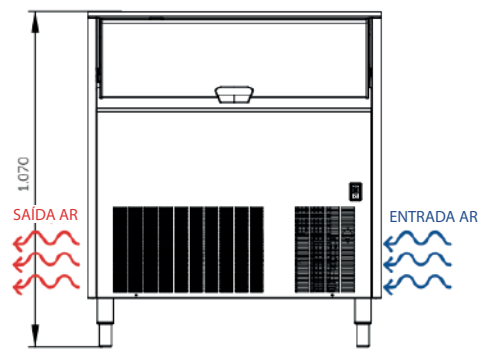

VISTA FRONTAL

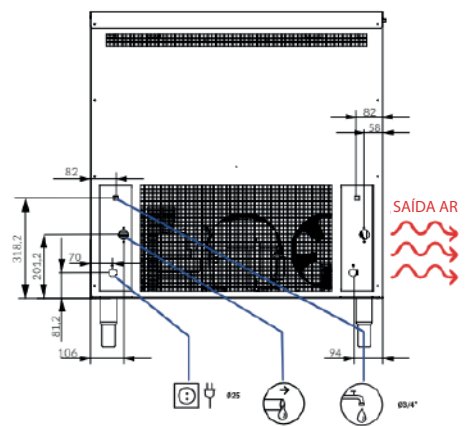

VISTA TRASEIRA

VISTA SUPERIOR

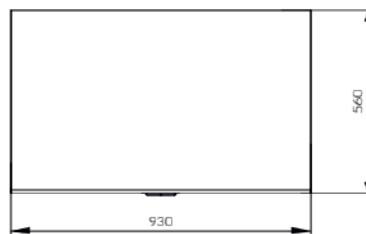

* Todas as medidas em milímetros

ACESSÓRIOS



Descrição	Quantidade
Pá de gelo	1
Mangueira e conexão 3/4"	1
Pés	4
Filtro	1
Mangueira de dreno	1
Manual usuário	1

ETIQUETA DE IDENTIFICAÇÃO

 **ICETECH**

MODELO: ICETECH CAP 135
PRODUÇÃO (KG): 135
ARMAZENAMENTO (KG): 60
TENSÃO (V): 220~240
FREQUÊNCIA (HZ): 60
POTÊNCIA (W): 940
COMPRESSOR (HP): 3/4
FLUIDO REFRIGERANTE: R-290
NÚMERO DE SÉRIE:

SUORTE TÉCNICO

  
LER CÓDIGO COM
CELULAR

 Segurança
DOF 012 INMETRO

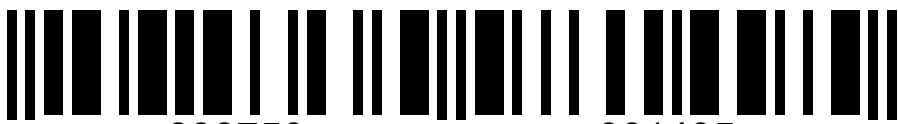
7 898750 981495

LOCAL DE INSTALAÇÃO

ESTE FABRICADOR DE GELO NÃO FOI PROJETADO PARA FUNCIONAR NO EXTERIOR PREDIAL.

Uma instalação incorreta do equipamento pode provocar danos a pessoas, animais ou objetos. O fabricante não será responsável por estes danos. O local de instalação da máquina de gelo deve satisfazer as seguintes condições. Se o local não satisfizer estas condições, não instale as máquinas nesse local.

- O local deve ser interno e com boa ventilação.
- O local não deve estar próximo de uma fonte de calor e não deve estar exposto à luz solar direta.
- A temperatura operacional no local deve estar entre 5°C e 43°C
- O local deve ter acesso a abastecimento de água potável, drenagem e fonte de eletricidade de fácil ligação.
- O local não deve ter obstáculos que atrapalhem a circulação do ar (troca de calor).
- O local deve ter espaço suficiente para fiação e encanamento na parte traseira.
- O local não deve ter resíduos nem contaminantes alimentares.
- O local deve suportar todo o peso da máquina cheia de gelo.
- A configuração máquina requer que sejam instalados os pés.
- o EQUIPAMENTO DEVE ESTAR A UMA DISTÂNCIA MÍNIMA DE 10 CM DA PAREDE



Instale os pés à base da máquina. Ajuste a altura da máquina, de forma que a mesma fique 100% nivelada.

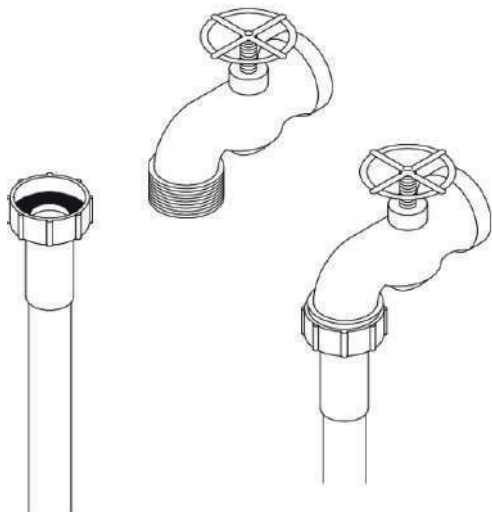
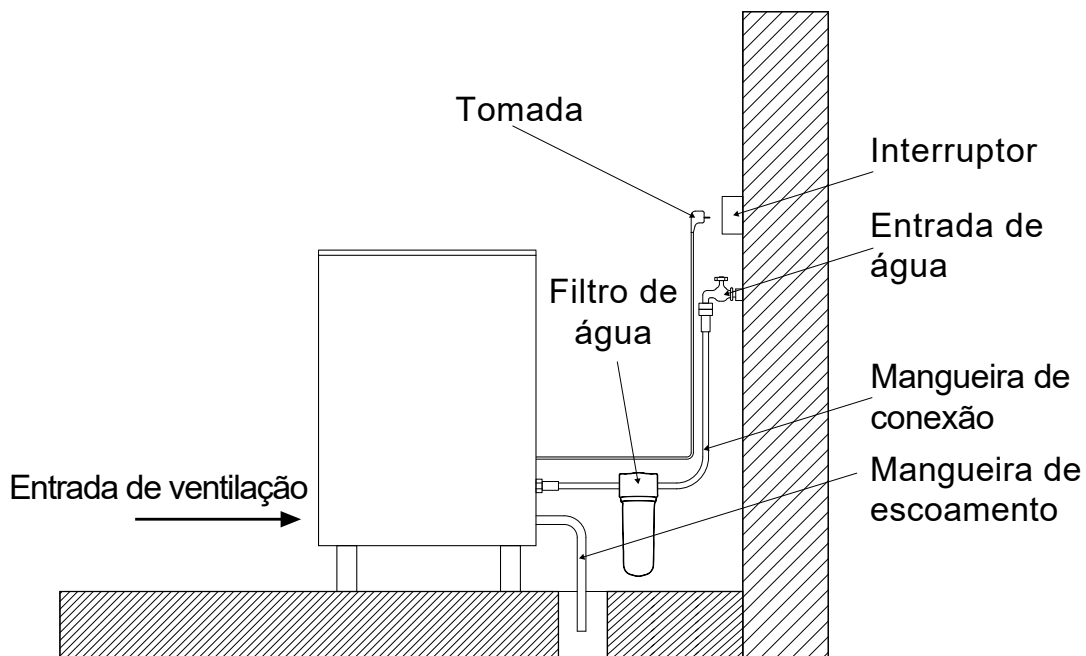

1. Água e escoamento

A qualidade da água influi notavelmente na aparência, dureza e sabor do gelo, e nas condensadas por água, na vida do condensador. O abastecimento de água deve ser feito com água potável.

2. Conexão à rede de água

Utilize a conexão flexível (1,3 m. de comprimento) com as duas junções de filtro fornecidas com a máquina. Nós não recomendamos utilizar as torneiras com duas saídas e duas chaves, já que, acidentalmente, podem fechar o filtro traseiro, e a máquina pode ficar sem água. Isto pode causar uma chamada de avaria sem motivo.

A pressão deve estar entre 0,7 e 6 Bar. (10/85 psi.)

Se as pressões superarem estes valores, instale os

elementos corretores necessários.

3. Conexão ao escoamento

O escoamento deve estar mais baixo do que a máquina, como mínimo 150 mm.

É melhor que o tubo de escoamento tenha um diâmetro interior de 30 mm. com uma inclinação mínima de 3 cm. por metro (ver figura).

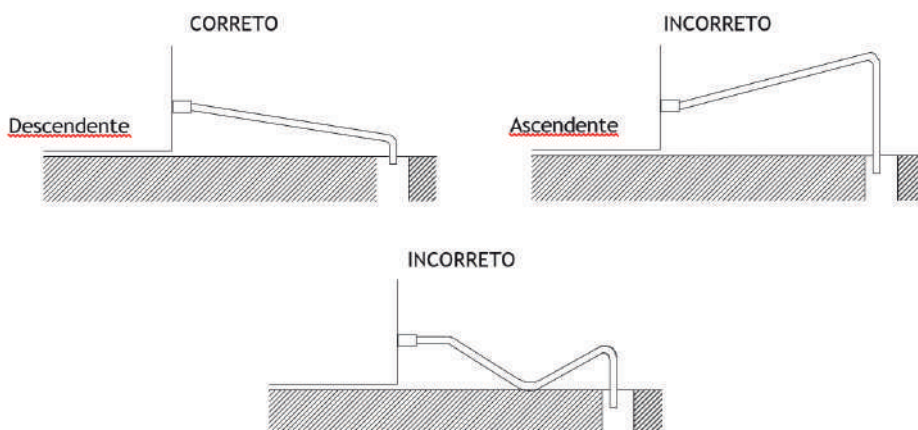

CONEXÃO ELÉTRICA

ESTE APARELHO DEVE TER ATERRAMENTO OBRIGATÓRIO.

Para evitar possíveis descargas sobre pessoas ou danos ao equipamento, o fabricante deve ter aterramento conforme as normativas e a legislação locais e/ou nacionais em cada caso.

O FABRICANTE NÃO SERÁ CONSIDERADO RESPONSÁVEL PELOS DANOS CAUSADOS PELA FALTA DE ATERRAMENTO DA INSTALAÇÃO.

A máquina está fornecida com um cabo de 1,5 m. de comprimento. Se o cabo de alimentação estiver estragado, deve ser substituído por um cabo ou conjunto especial fornecido pelo fabricante ou pelo serviço pós-venta. Esta substituição deve ser realizada pelo serviço técnico qualificado.

Deverá colocar a máquina de modo tal que deixe um espaço mínimo entre a parte posterior e a parede para permitir o acesso ao pino do cabo comodamente e sem riscos.

Procure com antecipação a base da tomada.

É conveniente instalar um interruptor e os fusíveis adequados.

A linha até a base da tomada deve ter uma secção mínima de 2.5 mm².

A tensão e a intensidade estão marcadas na placa de características e nas folhas técnicas deste manual. As variações de tensão superiores a 10% do indicado no equipamento, podem causar avarias ou impedir o funcionamento da máquina.

CHECK LIST PRÉVIO

- a) A máquina está nivelada?
- b) A tensão e a frequência são iguais aos da placa?
- c) Os escoamentos estão conectados e em funcionamento?
- d) Se a máquina é condensada por ar: A circulação de ar e a temperatura do lugar são adequadas?

	AMBIENTE	ÁGUA
MÁXIMA	43° C	35° C
MÍNIMA	5° C	5° C

- e) A pressão de água é adequada?

MÁXIMA	6 Bar
MÍNIMA	0,7 Bar



NOTA: Se a pressão de entrada de água for superior a 6 Bar, instale um redutor de pressão. NUNCA DEVE REDUZIR A PRESSÃO DA TORNEIRA DE CONEXÃO.

O bar é uma unidade de pressão e equivale a exatamente 100 000 Pascals.

TESTE FINAL

Depois de seguir as instruções de instalação (ventilação, condições do lugar, temperaturas, qualidade da água, etc.) faça o seguinte:

- 1) Abra o registro de água. Verifique que não existam fugas.
- 2) Abra a porta e retire os elementos de proteção que estão travados na cortina.
- 3) Conecte a máquina à rede elétrica.
- 4) Aperte o botão (azul) localizado na parte frontal da máquina.
- 5) Comprove que não exista nenhum elemento em atrito ou vibração.
- 6) Comprove que a cortina possa mover-se livremente.
- 7) Comprove que os injetores enviem água ao evaporador na direção correta
- 8) Após 10 minutos, comprove que a cuba de água não tenha perdas pelo canal de derivação de máximo nível.
- 9) Comprove que, no final do ciclo, o depósito de gelo no tubo de aspiração fique a 20 mm. do compressor



ATENÇÃO: INFORME AO USUÁRIO SOBRE A MANUTENÇÃO. COMUNIQUE-LHE QUE AS OPERAÇÕES DE MANUTENÇÃO E LIMPEZA E AS AVARIAS PRODUZIDAS POR SUA OMISSÃO: NÃO ESTÃO INCLUÍDAS NA GARANTIA.

O instalador cobrará as viagens, o tempo e os materiais empregados nestas operações.

INSTRUÇÕES DE MANUTENÇÃO

ATENÇÃO: As operações de manutenção e limpeza, e as avarias produzidas por sua omissão: Não estão incluídas na garantia.

Somente se for realizado uma boa manutenção, a máquina seguirá produzindo boa qualidade de gelo e não sofrerá avarias.

Os intervalos de manutenção e limpeza dependem das condições do lugar de localização e da qualidade da água.



ATENÇÃO: Como mínimo se deverá realizar uma revisão e limpeza cada seis meses. Em lugares com muito pó, a limpeza do condensador pode ser necessária todos os meses.

PROCEDIMENTOS DE MANUTENÇÃO E LIMPEZA:

**** ATENÇÃO:** Para todas as operações de limpeza e manutenção: Desligue a máquina da corrente elétrica!

INSTRUÇÕES DE MANUTENÇÃO

Condensador de água

- 1) Desligue a máquina.
- 2) Desligue a entrada de água ou feche a torneira.
- 3) Desligue a entrada e saída de água do condensador.
- 4) Prepare uma solução a 50% de ácido fosfórico e água destilada ou desmineralizada.
- 5) Faça circular esta solução pelo condensador. (A mistura é mais efetiva quando está quente, entre 35°C e 40°C.

NÃO UTILIZE ÁCIDO CLORÍDRICO!

Condensador de ar

- 1) Desligue a máquina.
- 2) Desligue a entrada de água ou feche a torneira.
- 3) Limpe a zona de barbatanas utilizando um aspirador com escova, pincel não metálico ou ar de baixa pressão.

Limpeza do estoque da cuba

- 1) Desligue a máquina, feche a água e esvazie o estoque de cubos.
- 2) Utilize um pano de cozinha e água sanitária com detergente.
- 3) Se as manchas brancas não saírem, esfregue-as com limão, espere um pouco e passe novamente o pano. Aclare com água abundante, seque e faça funcionar a máquina novamente.

Limpeza exterior: Utilize o mesmo procedimento que utilizou com a cuba de estoque.

Limpeza exterior: Utilize o mesmo procedimento que utilizou com a cuba de estoque.

Coletor e injetores

- 1) Retire a cortina. (Aproveite para limpar com ácido fosfórico, aclarar, limpar com água sanitária e aclarar embaixo da torneira.)
- 2) Retire a grade de caída de gelo. (Limpar igual do que a cortina.)
- 3) **PUXE PARA CIMA O COLETOR: ESTÁ MONTADO A PRESSÃO.**
- 4) Desmonte os injetores e as tampas do coletor e limpe-os.
- 5) Desmonte e limpe o filtro principal do cabeçote. (ESTÁ MONTADO A PRESSÃO.)
- 6) Monte o filtro, os injetores e o coletor.

ATENÇÃO: É MUITO IMPORTANTE, QUANDO VOCÊ COLOCAR NOVAMENTE O COLETOR, QUE OS INJETORES ESTEJAM COMPLETAMENTE PERPENDICULARES AO COLETOR. SE OS INJETORES ESTÃO TORCIDOS, OS CUBOS DOS EXTREMOS PODEM FICAR SEM ÁGUA.

Limpeza de filtros de entrada

Nos primeiros dias de funcionamento da máquina, os filtros geralmente ficam obstruídos, **ESPECIALMENTE COM AS INSTALAÇÕES NOVAS DE ENCANAMENTO.**

Libere a mangueira e limpe o filtros embaixo da torneira de água.

Controle de fugas de água

Sempre que você intervir na máquina, revise todas as conexões de água, estado das abraçadeiras e mangueiras para não deixar fugas e prevenir rompimentos e alagamentos.



ICETECH - Máquinas de Gelo Industriais
Av. Mal. Rondon, 2136 - Jardim Chapadão
Campinas - SP, 13063-001, Brasil
Tel: (19) 3324-9787
E-mail: suporte@freecook.com.br

